

ZAWÓR GŁÓWNY I ZAWÓR Z GŁOWICĄ ZAMYKAJĄCĄ MAG-3

typ: **SGX-32/MAG-3**Numer katalogowy  
**SGX-01**

Zawór główny i klapowy zawór odcinający z głowicą MAG-3. Ostona laminatowa Z4 (produkcja "DROMADER"). Rura wejściowa i wyjściowa DN32.

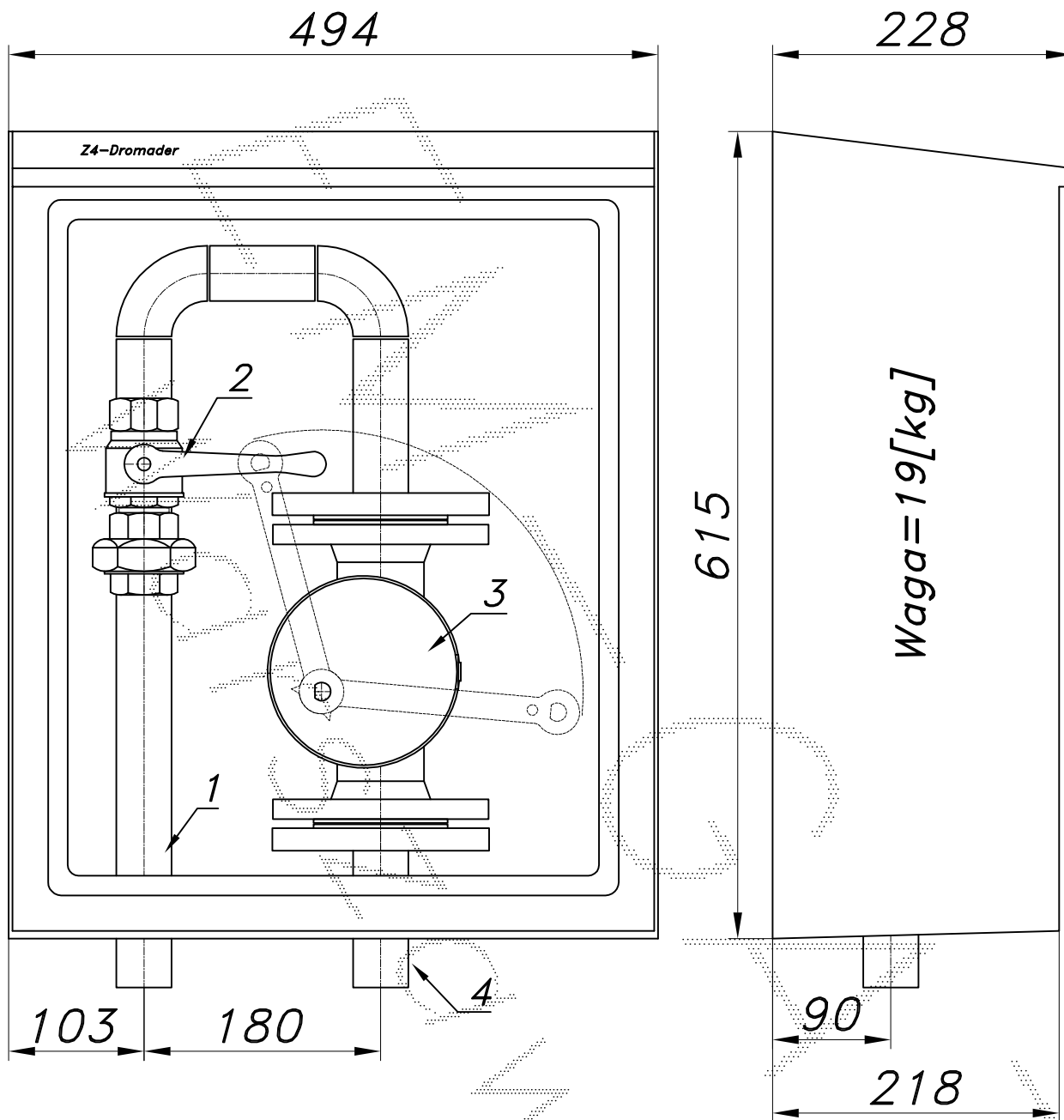

01. Rura wejściowa DN32

02. Zawór kulowy gwintowany DN32

03. Zawór z głowicą zamykającą DN50/MAG-3

04. Rura wyjściowa DN32

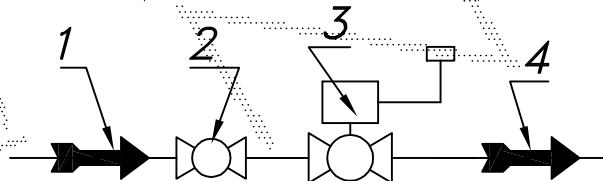

-006-

Ostona laminatowa ze stalową ramą nośną. Dostępne kolory: beżowy i brązowy. Na życzenie stalowy stojak nośny zamiast fundamentu.