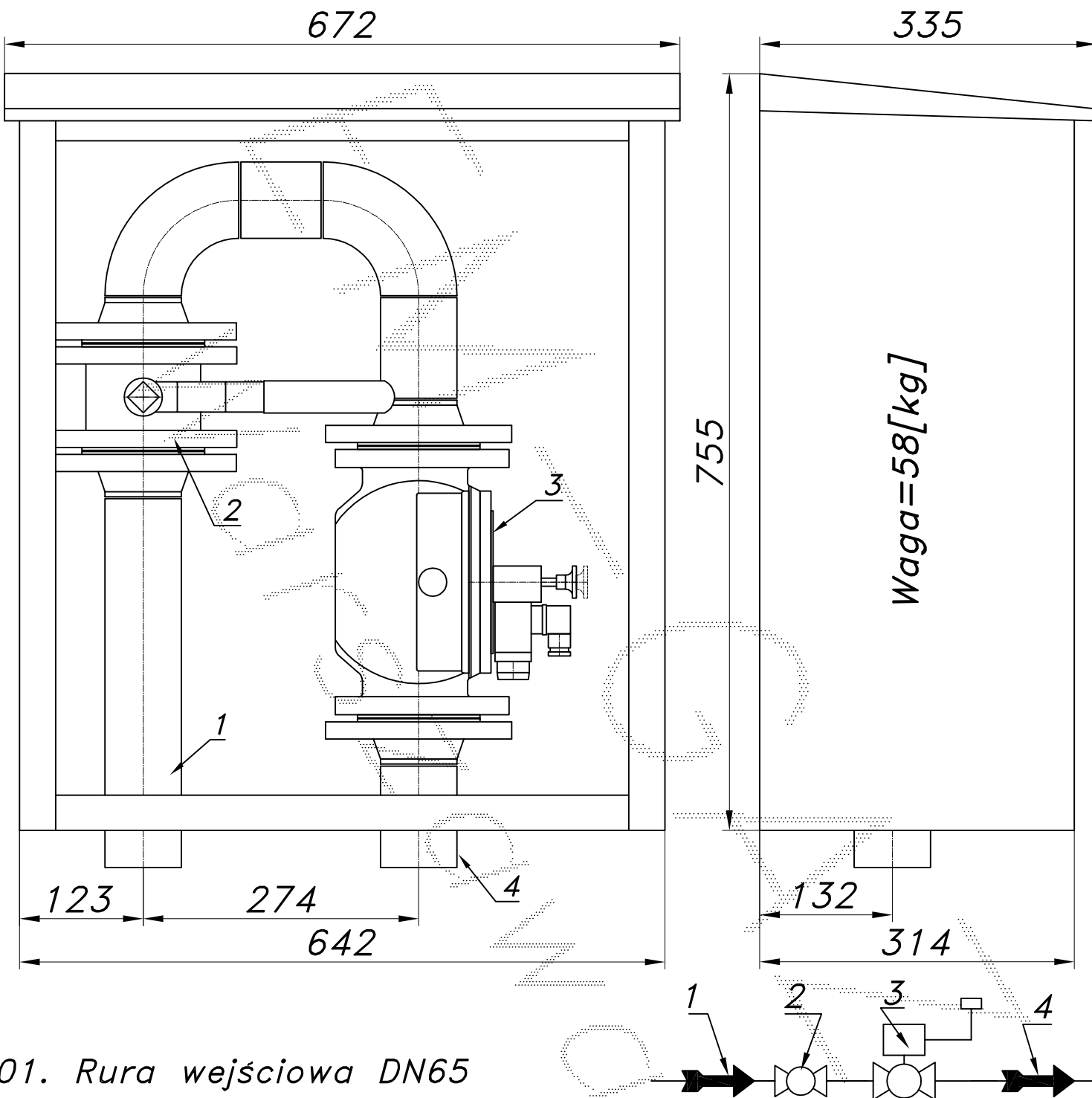

ZAWÓR GŁÓWNY I ZAWÓR Z GŁOWICĄ ZAMYKAJĄCĄ typu: ZB

typ: **SZZ-65/ZB**Numer  
katalogowy  
**SZZ-04**Zawór główny i grzybkowy zawór odcinający typu: ZB-65/K. Ostona metalowa.  
Rura wejściowa i wyjściowa DN65.

Waga=58[kg]

01. Rura wejściowa DN65

02. Zawór kulowy kołnierzowy DN65

03. Zawór z głowicą zamykającą ZB-65/K

04. Rura wyjściowa DN65

-015-

Obudowa metalowa. Rama nośna ze stalowych profili prostokątnych. Blachy ostonowe aluminiowe lub stalowe fosforanowane, malowane lakierem proszkowym (kolor z katalogu RAL) nitowane do ramy. Na życzenie stalowy stojak nośny zamiast fundamentu i uchwyty do dźwigu.