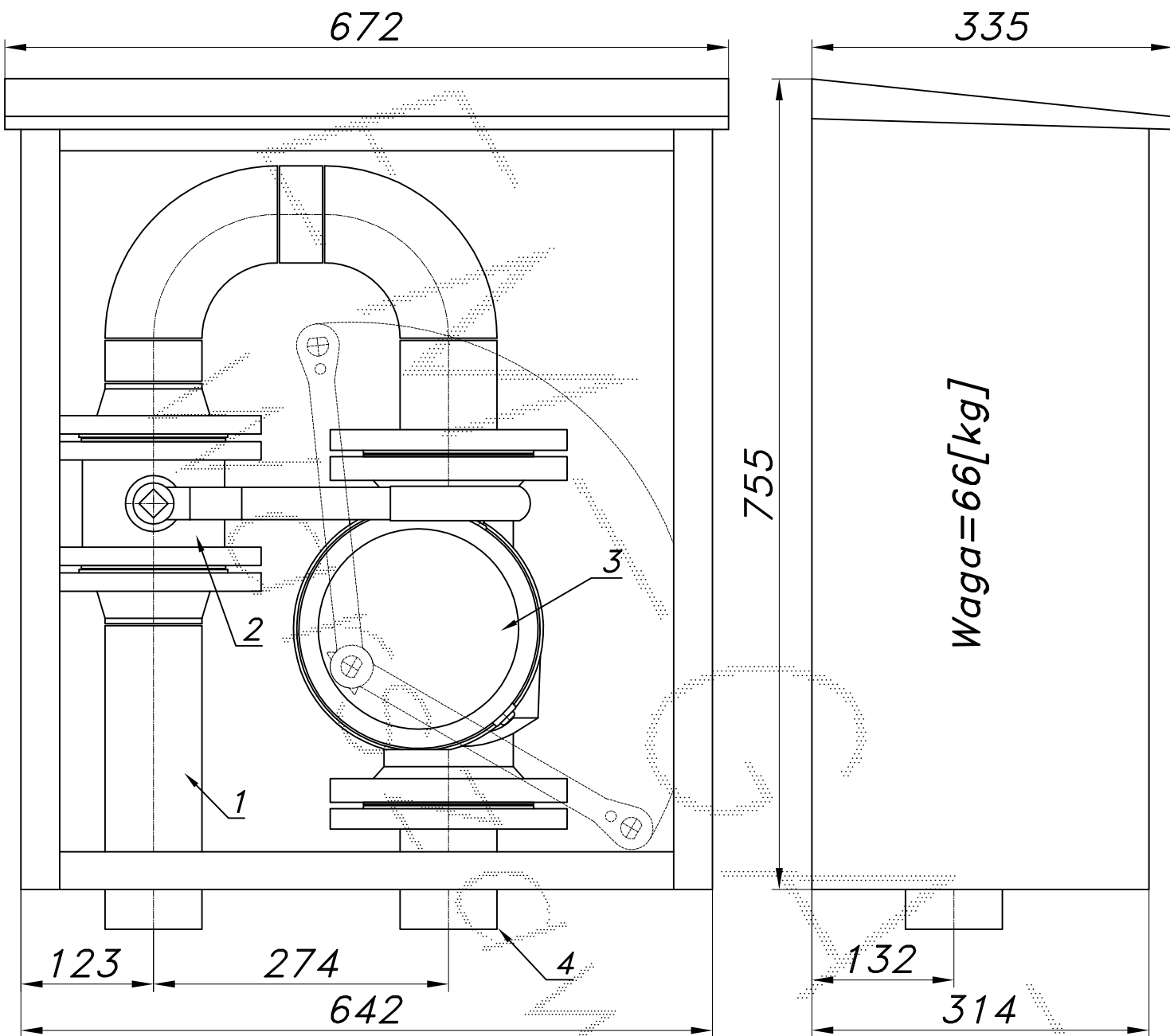

ZAWÓR GŁÓWNY I ZAWÓR Z GŁOWICĄ ZAMYKAJĄCĄ MAG-3

typ: S2ZX-80/MAG-3

Numer katalogowy
S2ZX-05Zawór główny i klapowy zawór odcinający z głowicą MAG-3. Ostona metalowa.
Rura wejściowa i wyjściowa DN80.

Waga=66[kg]

01. Rura wejściowa DN80

02. Zawór kulowy kotnierzowy DN80

03. Zawór z głowicą zamykającą DN100/MAG-3

04. Rura wyjściowa DN80

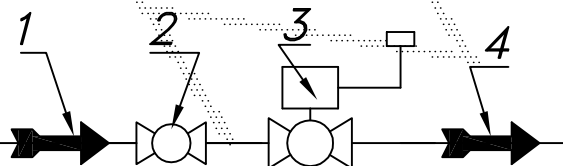

-016-

Obudowa metalowa. Rama nośna ze stalowych profili prostokątnych. Blachy ostonowe aluminiowe lub stalowe fosforanowane, malowane lakierem proszkowym (kolor z katalogu RAL) nitowane do ramy. Na życzenie stalowy stojak nośny zamiast fundamentu i uchwyty do dźwigu.