

## FILTR GAZU ŚREDNIEGO CIŚNIENIA DN25

Nazwa	nr katalogowy	max ciśnienie pracy [MPa]	max wydatek [Nm <sup>3</sup> /h]	wktad filtra typ:	powierzchnia filtracyjna [m <sup>2</sup> ]	waga [kg]
FGA-25/K1	F-011	1.6	190	WA20-75	0.18	8.2

UWAGA: Max wydatek policzono ze współczynnikiem korekcji 3.8.

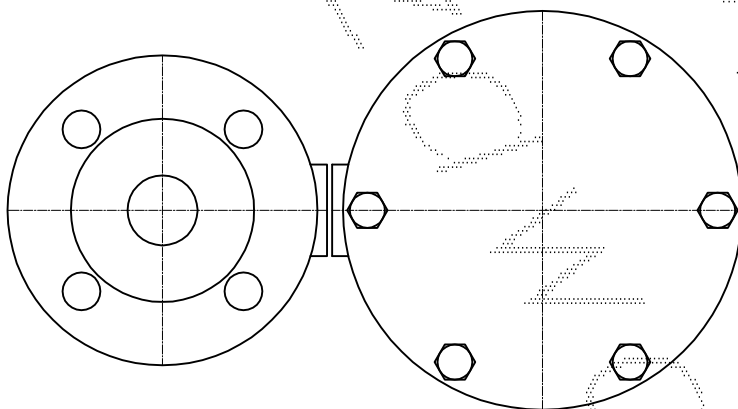
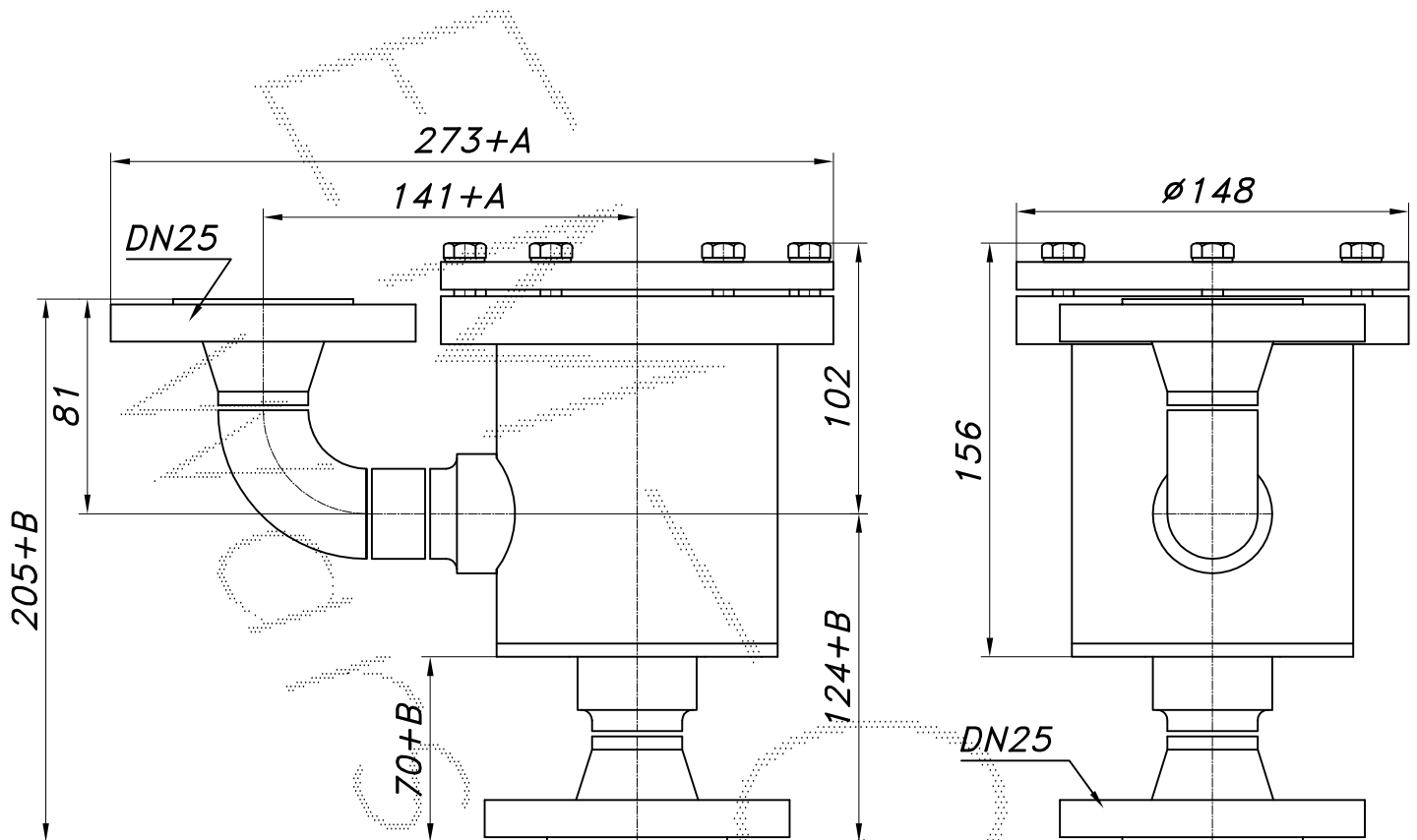

	min.	max
WYMIAR "A"	20	80
WYMIAR "B"	20	250

W wykonaniu standardowym wymiary "A" i "B" = 0.

Mozna zamontować manometr różnicowy